

Varenummer: 03510025  
Beskrivelse: Fluro Ledleje GE 25SW

## Mål

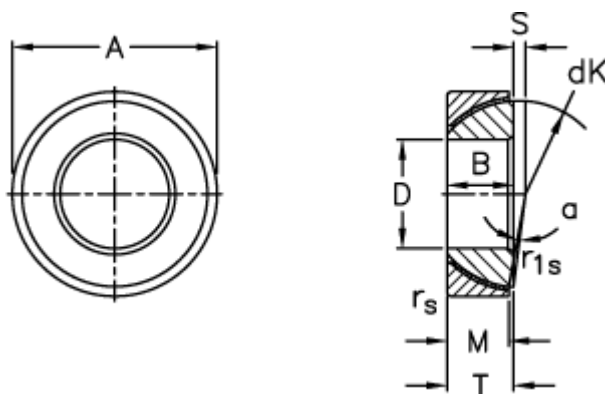

A	= 47 0 -0,014	S	= 0.6
B	= 15	Statisk belastning C0 (kN)	= 190
D	= 25 0 -0,012	T	= 15 +0,25 -0,40
dK	= 42	Vægt	= 148
Dynamisk belastning C (kN)	= 95		
Kipvinkel	= 2.5		
M	= 14		
rs, r1s min	= 1		